

# MAVERICK

M A V E R I C K R A D I O C O N T R O L

**MTX-244**  
INSTRUCTIONS

# MAVERICK

## Transmitter

Your Transmitter is an advanced controller designed for the beginner to be easy to use and tune. You will need to follow the steps below to ensure you prepare the controller correctly for use and understand the adjustment possibilities available.

### The function switches on the transmitter



1. Power LED
2. Steering Reverse Switch
3. Throttle Reverse Switch
4. Throttle End Point Dial (low/high points)
5. Bind Button
6. Throttle Trim
7. Steering Trim
8. Steering Dual Rate (D/R) Switch
9. Steering Control
10. Throttle Trigger
11. Power Switch

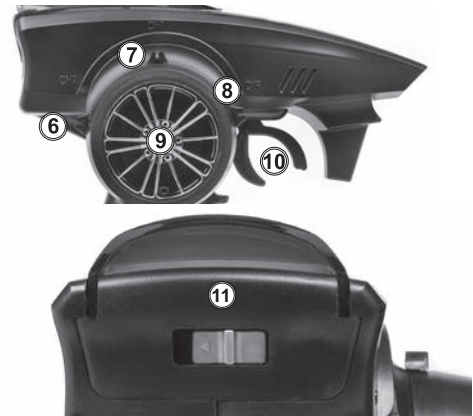

### Throttle Trigger



- Pull the trigger to go forwards and speed up
- Push the trigger forward to brake
- Push again for reverse

### Steering Wheel



Turn the steering wheel to the left or right to make the vehicle turn left or right

### Steering Dual Rate (D/R)



The dual rate settings adjust the maximum degree of movement from the servo. Move the D/R lever down to increase or up to decrease the maximum steering angle.

### Reverse Switches



The Steering (ST) and Throttle (TH) reverse switches are set to "NOR" (Normal) as standard. To switch the direction of travel of either the steering or throttle move the switch to the "REV" (Reverse) position.

### Throttle End Point Adjustment (EPA)



The throttle EPA allows you to adjust the maximum degree of movement of the throttle channel. "Hi" sets the EPA for the throttle direction, "Lo" sets the EPA for the brake direction. Turn the dial anti-clockwise to reduce or clockwise to increase the allowable degree of movement. When using this transmitter with an electric powered vehicle, set the end points to the maximum setting.

### Trim Setup

If the steering is not straight with the transmitter on, make sure the trim dial is set to the central position and adjust the Servo horn on the car if needed. Then make fine adjustments with the steering trim whilst driving the vehicle.



#### Throttle Trim

Throttle neutral adjustments can be made by moving the throttle trim lever up for more throttle or down for more brake.

#### Steering Trim

Steering neutral adjustments can be made by moving the steering trim lever left or right.

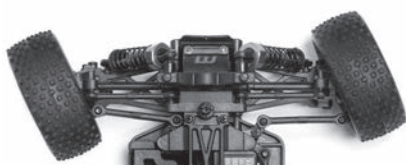

If the wheels point left, turn clockwise

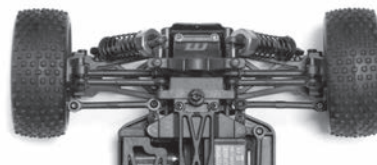

If they point straight no adjustment required.

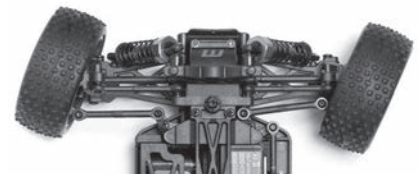

If wheels point right, turn anti-clockwise.



## Installing the Transmitter Batteries



Open the battery holding tray to expose the empty battery slots.

Insert 4 AA batteries into the marked spaces. Please note the correct direction of the batteries



Incorrect battery insertion could damage the transmitter. 2.4Ghz technology has done away with the need for long extendable aerials. The Aerial on your transmitter is located internally

## Turning on the power

Turn on transmitter first and then turn on receiver.

Turn on the transmitter switch and the LED battery indicator will light up.

Turn on the receiver. The automatic set-up of the factory set speed control should have been completed. If you experience any problems with the speed control settings refer to the Electronic Speed Control Section for correct setup information.

## Turning off the power

Turn off receiver first and then turn off transmitter.

If you switch off the transmitter first before the R/C car, you may lose control of the R/C car.

- Turn off the receiver switch.
- Turn off the transmitter switch.
- Disconnect the battery connector from the speed control connector.

## Binding the Transmitter and Receiver

You may need to setup your transmitter to 'bind' with the receiver if you change to a new receiver or for any reason lose signal.

- Place the transmitter and the receiver close to each other (within one meter).
- Turn the power switch on the transmitter to the ON position.
- Press and hold the receiver setup button, then turn the power switch to the ON position.
- The receiver LED will flash quickly. Release the setup button after 1 second.
- Press and hold the binding button on the transmitter for 1 second until the LED on the receiver is continuously lit.

## Power LED



The Red LED will show if the installed AA batteries have sufficient charge.

The Red LED will flash and there will be an audible beep if the batteries need replacing.

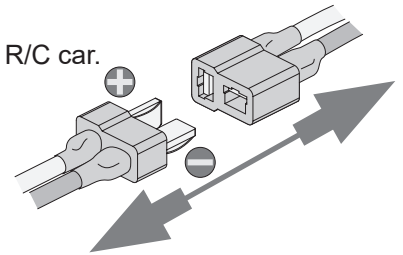

## Sender

Ihr Sender ist ein modernes Steuergerät, das auch von einem Anfänger leicht zu bedienen und einzustellen ist. Mit den unten aufgeführten Schritten stellen Sie sicher, dass der Sender für die Verwendung richtig vorbereitet ist und dass Sie die vorhandenen Einstellmöglichkeiten vollständig verstehen.

### Funktionsschalter am Sender



1. Power LED
2. Lenkungs-Richtungsschalter
3. Gas-Richtungsschalter
4. Gas/Bremse-Endpunkt Einstellknöpfe (Gas/Bremse)
5. Verbindungs-Knopf

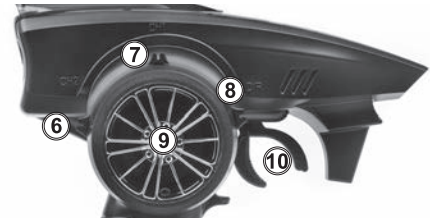

### Gashebel



- Drücken Sie den Gashebel nach vorne um rückwärts zu fahren.
- Ziehen Sie den Gashebel nach hinten um vorwärts zu fahren und zu beschleunigen
- Für rückwärts erneut drücken.

### Lenkrad



Das Lenkrad nach links oder rechts drehen, um das Auto nach links bzw. rechts zu lenken.

### Dual Rate (D/R)-Schalter für Lenkung



Die Dual-Rate Einstellung erlaubt es den maximalen Weg des Servos oder des Reglers für diesen Kanal einzustellen. Bewegen Sie den D/R-Hebel nach unten, um den maximalen Lenkwinkel zu verkleinern, oder nach oben, um ihn zu vergrößern.

### Richtungswechsel-Schalter



Die Lenkungs- (ST) und Gas- (TH) Richtungswechsel-Schalter stehen standardmäßig auf "NOR" (Normal). Um die Bewegungsrichtung der Lenkung oder vom Gas umzukehren, stellen Sie den Schalter auf "REV" (Reverse).

### Gasendpunkteinstellung (EPA)



Die Gas-EPA ermöglicht Ihnen die Einstellung des maximalen Wegs des Gaskanals. „Hi“ stellt die EPA in Richtung Gasgeben ein, „Lo“ stellt die EPA in Richtung Bremsen ein. Drehen Sie den Regler gegen den Uhrzeigersinn, um den maximalen Weg zu reduzieren oder im Uhrzeigersinn, um den maximalen Weg zu erhöhen. Wenn Sie diesen Sender mit einem elektrisch angetriebenen Fahrzeug verwenden, stellen Sie die Endpunkte auf Maximalwerte ein.

### Lenkungstrimmung

Wenn die Lenkung nicht gerade steht, wenn der Sender eingeschaltet ist, stellen Sie sicher, dass der Trimmungsregler sich in Mittelstellung befindet, und stellen Sie das Servohorn des Autos bei Bedarf ein. Nehmen Sie dann Feineinstellungen mit der Lenkungstrimmung vor, während das Fahrzeug fährt.



#### Gas-Trimmung

Leerlaufgaseinstellungen können durch Bewegen des Gastrimmungshebels nach oben für mehr Gas und nach unten für mehr Bremswirkung gemacht werden.

#### Lenkungstrimmung

Neutraleinstellungen der Lenkung können durch Bewegen der Lenkungstrimmung nach links oder rechts durchgeführt werden.

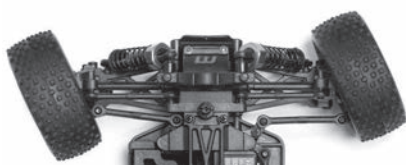

Wenn die Räder nach links zeigen, drehen Sie den Regler im Uhrzeigersinn.

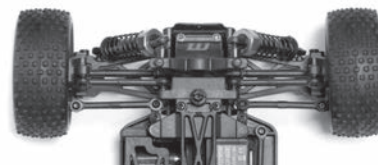

Wenn Sie gradeaus zeigen, ist keine Nachstellung notwendig.

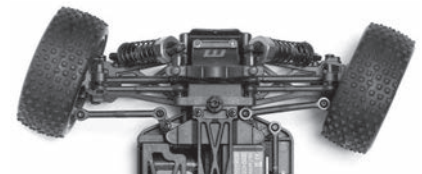

Wenn die Räder nach rechts zeigen, drehen Sie den Regler gegen den Uhrzeigersinn.





## Einlegen der Senderbatterien



Batteriefach öffnen um den leeren Batterieschacht freizulegen. Die 4 AA Batterien in die markierten Halterungen einlegen. Dabei auf die korrekte Richtung achten.



Falsch eingelegte Batterien können zu Schäden führen. Mit der 2.4GHz Technik wird keine lange, ausziehbare Antenne mehr benötigt. Die Antenne Ihres Senders ist im Inneren des Gehäuses untergebracht.

## Stromversorgung einschalten

Zuerst den Sender, dann den Empfänger einschalten. Bei eingeschaltetem Sender leuchtet die LED-Batterieanzeige. Den Empfänger einschalten. Die automatische Einstellung des Geschwindigkeitsreglers ist nach kurzer Zeit abgeschlossen. Bei Problemen mit dem automatischen Setup schauen Sie bitte im Abschnitt zum Geschwindigkeitsregler nach.

## Power LED



Die rote LED-Leuchte zeigt an, ob die installierten AA-Batterien ausreichend geladen sind. Die rote LED-Leuchte blinkt, und es wird ein akustisches Signal abgegeben, wenn die Batterien ausgetauscht werden müssen.

## Stromversorgung ausschalten

Zuerst den Empfänger, dann den Sender ausschalten. Wenn Sie den Sender ausschalten, bevor das funkgesteuerte Auto ausgeschaltet ist, verlieren Sie die Kontrolle über das funkgesteuerte Auto.

- Stellen Sie den Empfängerschalter auf Aus (Off).
- Schalten Sie den Sender aus.
- Ziehen Sie den Batteriestecker vom Stecker des Geschwindigkeitsreglers ab.

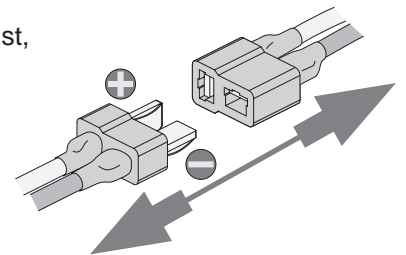

## Verbinden des Senders mit dem Empfänger

Wenn Sie einen neuen Empfänger verwenden oder aus irgendeinem Grund das Signal verlieren, müssen Sie den Sender und Empfänger neu verbinden.

- Bringen Sie Sender und Empfänger nah zusammen (innerhalb eines Meters).
- Schalten Sie den Sender an.
- Drücken und halten Sie den Einstell-Knopf am Empfänger. Schalten Sie nun den Empfänger an, halten Sie dabei den Knopf gedrückt.
- Die Empfänger-LED wird schnell blinken. Lassen Sie dann nach einer Sekunde den Einstell-Knopf los.
- Drücken und halten Sie den Verbindungs-Knopf am Sender für eine Sekunde bis die LED des Empfängers durchgängig leuchtet.



## Émetteur

Votre émetteur est un régulateur avancé conçu pour faciliter l'utilisation et le réglage pour le débutant. Vous devrez suivre les étapes ci-dessous pour vous assurer que vous avez préparé correctement le régulateur et que vous avez compris les possibilités disponibles de réglage.

### Les commandes de fonction de l'émetteur



1. LED d'alimentation
2. Interrupteur marche arrière direction
3. Interrupteur marche arrière accélérateur
4. Cadrons d'extrémité d'accélération (points bas/élevés)
5. Bouton d'association

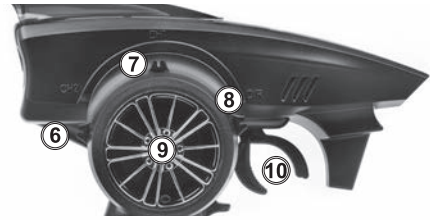

### Commande 'accélérateur



- Poussez l'enclencheur vers l'avant pour la marche arrière
- Tirez l'enclencheur vers l'arrière pour avancer et accélérer
- Poussez une nouvelle fois pour la marche arrière

### Roue directrice



Tournez la roue directrice vers la gauche ou la droite pour que le véhicule aille dans cette direction.

### Direction à double taux (D/R)



Les réglages à double taux vous permettent de régler le degré de mouvement maximum du dispositif servo ou ESC sur ce canal. Abaissez le levier D/T pour diminuer ou levez-le pour augmenter l'angle de direction maximum.

### Commutateurs de marche arrière

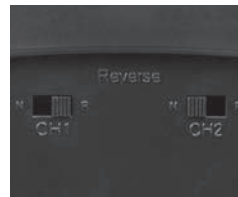

Direction (ST) et Accélérateur (TH)  
Les commutateurs de marche arrière sont sur la position "NOR" (Normal) en standard. Pour changer le sens de déplacement pour la direction ou l'accélérateur, placez le commutateur sur la position "REV" (Reverse).

### Réglage du point final du papillon des gaz (EPA)



L'EPA du papillon des gaz vous permet de régler le degré maximum de mouvement du canal du papillon des gaz. « Hi » règle l'EPA pour la direction du papillon des gaz, « Lo » règle l'EPA pour la direction de freinage. Faites tourner le cadran dans le sens inverse des aiguilles d'une montre pour réduire ou dans le sens des aiguilles d'une montre pour augmenter le degré de mouvement autorisable. Lorsque vous utilisez l'émetteur avec un véhicule électrique, réglez les points finaux au maximum.

### Configuration du compensateur

Si la direction n'est pas droite lorsque l'émetteur est allumé, assurez-vous que le cadran d'équilibrage est réglé sur la position centrale et ajustez le Servo klaxon sur la voiture si nécessaire. Effectuez ensuite des réglages détaillés avec l'équilibrage de direction pendant que vous pilotez le véhicule.



### Régulateur d'accélérateur

Des réglages neutres du papillon des gaz peuvent être effectués en levant le levier d'équilibrage du papillon des gaz pour augmenter les gaz ou en l'abaissant pour augmenter le freinage.

### Régulateur de direction

Des réglages neutres de la direction peuvent être effectués en déplaçant le levier d'équilibrage de direction vers la gauche ou la droite.

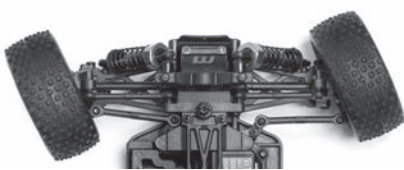

Si les roues vont vers la gauche, tournez à droite.

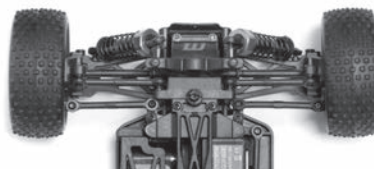

Si elles vont tout droit, aucun réglage n'est à réaliser.

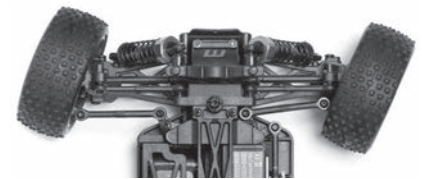

Si les roues vont vers la droite, tournez à gauche.



## Préparation de l'émetteur



Ouvrez la plaque de retenue des piles pour découvrir les fentes des piles vides.

Insérez 4 piles AA dans les espaces marqués à cet effet. Veuillez faire attention au sens correct des piles



L'insertion incorrecte des piles peut provoquer des dommages.

La technologie 2.4Ghz a éliminé la nécessité de disposer de longues antennes extensibles. L'antenne de votre transmetteur est située à l'intérieur de celui-ci.

## Mise en marche

Allumez d'abord l'émetteur puis le récepteur.  
Allumez l'émetteur et l'indicateur de batterie Del s'allume.

Allumez le récepteur. La configuration automatique du contrôle de vitesse ajusté en usine devra être finie. Si vous rencontrez des problèmes avec les paramètres de contrôle de la vitesse, reportez-vous à la partie de Contrôle de vitesse électronique pour une information adéquate de configuration.

## Arrêt

Éteignez d'abord le récepteur puis l'émetteur.

Si vous éteignez l'émetteur avant la voiture radiocommandée, vous pouvez perdre le contrôle de la voiture.

- Éteignez l'interrupteur du récepteur.
- Éteignez l'interrupteur de l'émetteur
- Déconnectez le connecteur des piles du connecteur de contrôle de vitesse.

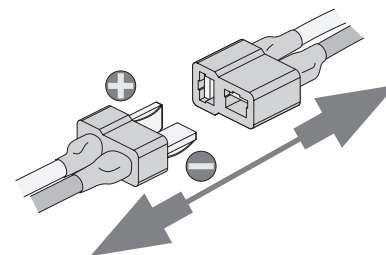

## Associer le transmetteur et le récepteur

Vous devrez peut-être régler votre transmetteur afin qu'il 's'associe' au récepteur si vous utilisez un nouveau récepteur ou si vous perdez le signal, pour quelque raison que ce soit.

- Positionnez l'émetteur et le récepteur à proximité l'un de l'autre (moins d'un mètre).
- Mettez l'interrupteur de l'émetteur en position de marche (ON).
- Appuyez sur le bouton de réglage du récepteur et maintenez-le enfoncé, puis tournez l'interrupteur en position de marche ON et continuez de maintenir le bouton de réglage.
- La LED du récepteur clignote rapidement. Relâchez le bouton du récepteur après 1 seconde.
- Appuyez sur le bouton d'association de l'émetteur et maintenez-le enfoncé pendant 1 seconde, jusqu'à ce que la LED de l'émetteur soit allumée fixement.





## Transmisor

Su transmisor es un regulador avanzado diseñado para que sea de fácil manejo y ajuste para el principiante. Deberá seguir los pasos que se dan a continuación para asegurarse de que prepara el regulador correctamente para su uso y que comprende las posibilidades de ajuste disponibles

### Los interruptores de función en el transmisor



1. LED de potencia
2. Interruptor de dirección inversa
3. Interruptor aceleración inversa
4. Diales de punto final de acelerador (puntos bajos/altos)
5. Botón de vinculación

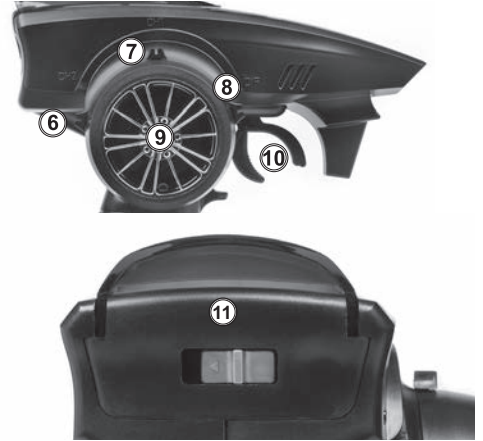

### Gatillo de acelerador



- Empuje el gatillo hacia delante para invertir
- Tire del gatillo hacia atrás para ir hacia delante y acelerar
- Presione nuevamente para marcha atrás

### Volante



Gire el volante a la izquierda y/ o derecha para que el vehículo gire, a su vez, a la izquierda y/o derecha.

### Conmutador de porcentaje de dirección (D/R)



La configuración de dos velocidades le permite ajustar el máximo grado de movimiento en ese canal, desde el servo o ESC. Mueva la palanca D/R hacia abajo para aumentar o disminuir el ángulo máximo de dirección.

### Conmutadores reversibles



Los conmutadores reversibles de dirección (ST) y aceleración (TH) están configurados de serie como "NOR" (Normal). Para cambiar la orientación de desplazamiento de la dirección o de la aceleración, muévalos a la posición "REV" (Invertir).

### Ajuste del punto final de aceleración (EPA)



El acelerador EPA le permite ajustar el grado máximo de movimiento del canal del acelerador. "Hi" ajusta la EPA para la dirección del acelerador y "Lo" ajusta la EPA para la dirección del freno. Gire el dial hacia la derecha para reducir o a la izquierda para incrementar el grado de movimiento permitido. Configure los puntos finales al ajuste máximo cuando utilice este transmisor con un vehículo eléctrico.

### Configuración del ajuste

Si el acelerador no está alineado con el transmisor, asegúrese de que el indicador del dial está en la posición central y ajuste la pata del servo al vehículo si fuese necesario. A continuación, realice ajustes de precisión con el volante de dirección mientras conduce el vehículo.



### Regulador del acelerador

Se pueden realizar ajustes neutros de aceleración moviendo la palanca hacia arriba para acelerar más o hacia abajo para frenar más.

### Regulador de dirección

Se pueden realizar ajustes neutros de la dirección moviendo la palanca de dirección hacia la derecha o hacia la izquierda.

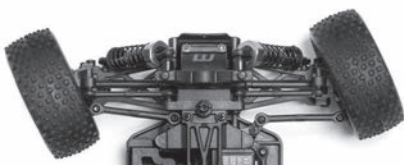

Si las ruedas apuntan hacia la izquierda, gire en el sentido de las agujas del reloj.

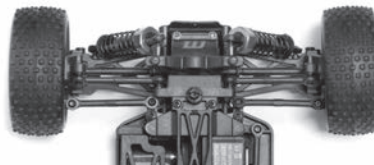

Si apuntan derechas no debe realizarse ajuste.

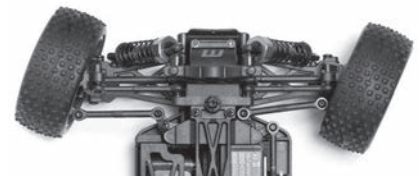

Si las ruedas apuntan hacia la derecha, gire en sentido contrario a las agujas del reloj.





## Cómo preparar el transmisor



Abra el compartimento para las pilas para dejar a la vista las ranuras vacías para las pilas.

Introduzca 4 pilas AA en los espacios marcados. Tenga en cuenta la dirección correcta de las pilas.



Si introduce las pilas de forma incorrecta podría provocar daños.

La tecnología de 2,4 GHz ha eliminado la necesidad de antenas extensibles largas. La antena de su transmisor I está colocada en el interior.

### Conexión

Encienda primero el transmisor y después encienda el receptor.

Active el interruptor del transmisor y el indicador LED de las pilas se encenderá.

Encienda el receptor. La configuración automática del regulador de velocidad fijada en fábrica deberá haberse llevado a cabo. Si experimenta cualquier problema con los ajustes del regulador de velocidad consulte la Sección del regulador de velocidad electrónico para buscar información sobre la configuración correcta.

### Desconexión

Apague el receptor primero y después apague el transmisor.

Si apaga el transmisor primero antes del coche de radio control, puede perder el control del coche de radio control.

- Desconecte el interruptor del receptor.
- Apague el interruptor del transmisor.
- Desconecte el conector de la batería del conector del regulador de velocidad.

### Conexión del transmisor y del receptor

Quizás sea necesario que configure su transmisor para "conectarlo" con el receptor, si se cambia a un receptor nuevo o si pierde la señal por alguna razón.

- Sitúe el transmisor y el receptor cerca uno del otro (hasta un metro).
- Sitúe el interruptor del transmisor en la posición ON.
- Mantenga pulsado el botón de configuración del receptor; a continuación, sitúe el interruptor del transmisor en la posición ON.
- El LED del receptor parpadeará de forma intermitente. Suelte el botón de configuración tras un segundo.
- Mantenga pulsado el botón de vinculación durante un segundo hasta que el LED del receptor se ilumine de forma permanente.

### LED de alimentación



El LED rojo mostrará si las baterías AA instaladas tienen suficiente carga.

El LED rojo parpadeará y emitirá un pitido audible si las baterías necesitan reemplazarse.

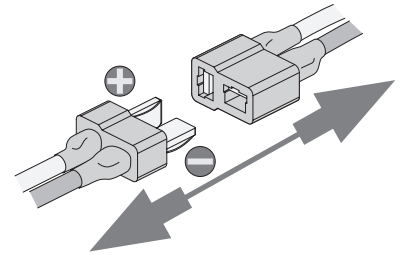

## **FCC COMPLIANCE STATEMENT**

This equipment has been tested and found to comply with the limits for a Class B digital device, pursuant to part 15 of the FCC Rules. These limits are designed to provide reasonable protection against harmful interference in a residential installation. This equipment generates, uses, and can radiate radio frequency energy and, if not installed and used in accordance with the operating instructions, may cause harmful interference to radio communications, however, there is no guarantee that interference will not occur in a particular installation. If this equipment does cause harmful interference to radio or television reception, which can be determined by turning the equipment off and in, the user is encouraged to try to correct the interference by one or more of the following measures:

- Reorient or relocate the receiving antenna.
- Increase the separation between the equipment and the receiver.
- Connect the equipment into an outlet on a circuit different from that to which the receiver is connected.
- Consult the dealer or an experienced technician for help.

This device complies with Part 15 of the FCC Rules and with RSS-210 of Industry Canada. Operation is subject to the following two conditions:

- 1) This device may not cause harmful interference, and...
- 2) This device must accept any interference received, including interference that may cause undesired operation.

**WARNING:** Changes or modifications made to this equipment not expressly approved by the party responsible for compliance may void the FCC authorization to operate this equipment.

**RF Exposure Statement** The MTX-244 transmitter has been tested and meets the FCC RF exposure guidelines when used with the accessories supplied or designated for this product, and provided at least 20cm separation between the antenna the user's body is maintained. Use of other accessories may not ensure compliance with FCC RF exposure guidelines.

## **CE COMPLIANCE STATEMENT**

The radio equipment type in this product is in compliance with EU Directive 2014/53/EU. The full text of the Declaration of Conformity is available at [www.hpiracing.com/ce](http://www.hpiracing.com/ce)

Die Fernsteuerung in diesem Produkt ist in Übereinstimmung mit der EU Direktive 2014/53/EU. Die vollständige Konformitätserklärung ist erhältlich unter [www.hpiracing.com/ce](http://www.hpiracing.com/ce)

La radiocommande dans ce produit satisfait aux directives CE 2014/53/EU. La déclaration de conformité complète est disponible sur [www.hpiracing.com/ce](http://www.hpiracing.com/ce)

La tipologia di apparecchiature radio in questo prodotto è conforme alla Direttiva 2014/53/EU. dell'Unione Europea. Il testo completo della Dichiarazione di Conformità è disponibile a sito: [www.hpiracing.com/ce](http://www.hpiracing.com/ce)



Notes, Notizen, Notas





**MVR**



**MVR**

HPI RACING A/S

Jegindoevej 21  
8800 Viborg, Denmark  
Tel: +45 89281800  
[WWW.MAVERICK-RC.COM](http://WWW.MAVERICK-RC.COM)